

# KOBELCO

ED160BR-7

Performance  Design

## ED160 *BLADE RUNNER*

■ Capacidad del cazo:  
0.24 – 0.7 m<sup>3</sup> colmado según ISO

■ Peso operativo:  
86 kW/2200 min<sup>-1</sup>  
(ISO14396)

■ Peso operativo:  
16800 – 18000 kg



Cumple con la normativa sobre emisiones de escape Fase V de la UE

**We Save You Fuel**  
Achieving a Low-Carbon Society



# Performance Design

La ED160BR de KOBELCO ha alcanzado un valor totalmente nuevo armonizando PRESTACIONES (mayor eficiencia y productividad con más potencia y velocidad) y DISEÑO (maniobrabilidad y confort basados en el operador), rechazando cualquier solución de compromiso. En su búsqueda de máquinas exclusivas y sin parangón que sean inolvidables después de utilizarlas, KOBELCO seguirá luchando para afrontar cualquier reto.





# EL DISEÑO SENCILLO Y ELEGANTE DEFINITIVO

Nuestro sentido estético y la búsqueda de la belleza funcional llevaron a un nuevo diseño interior.

## Dial selector

Este dial selector incorpora distintas funciones para conseguir unas operaciones sencillas. Incluso con los guantes puestos, el operador puede fijar sin problema distintas condiciones de la máquina.

## Retroiluminación LED

Los interruptores y diales tienen retroiluminación LED que proporciona una vista clara y brillante en la oscuridad y transmite una sensación de lujo.









# COMODIDAD INOLVIDABLE

## 1 Asiento con suspensión neumática

Como equipamiento estándar se ha montado un asiento GRAMMER que consigue una excelente absorción de los golpes y una comodidad de conducción superior.

## 2 Aire acondicionado procedente de la parte trasera

Se envía aire hacia la cintura y la nuca del operador, para que la operación sea más cómoda.

## 3 Los ángulos de las palancas permiten un accionamiento cómodo

El operador puede desplazar las palancas horizontalmente sin torcer la muñeca, lo que reduce la fatiga provocada por el accionamiento.



## Nuevo control hidráulico

Nuestro recientemente mejorado sistema de control hidráulico responde a desplazamientos de la palanca más cortos que los modelos actuales, proporcionando un movimiento más rápido y preciso y un mejor manejo de la palanca.

## 4 Luz de puerta LED

La luz LED interior se enciende automáticamente cuando se abre la puerta o se apaga el encendido. De esta forma se asegura una entrada y salida segura por la noche.

## 5 Los limpiaparabrisas paralelos garantizan un amplio campo de visión



KOBELCO

ECO

04:33



SETTING MENU



PICTURE OF CAMERA



CLOCK SETTING



SCREEN BRIGHTNESS



MAINTENANCE



CONSUMPTION



LANGUAGE SELECTION



mode



FLOW RATE 260 L/min



# UNA VISTA MÁS AMPLIA, AMPLÍA LA GAMA DE APLICACIONES

## Pantalla a color de 10" (la mayor de su segmento)

La pantalla de menú es sencilla de utilizar y facilita la lectura de la información importante.

Las imágenes de las cámaras integradas pueden inspeccionarse en la gran pantalla, lo que ayuda a garantizar la seguridad.

Además, todos los iconos son fáciles de reconocer. Al poner en marcha el motor, se solicita una contraseña para mayor seguridad.



La cámara derecha y la cámara trasera (modo de vista del lado derecho)

La cámara derecha y la cámara trasera (modo de vista recta)

La cámara derecha y la cámara trasera (modo de vista del lado derecho)

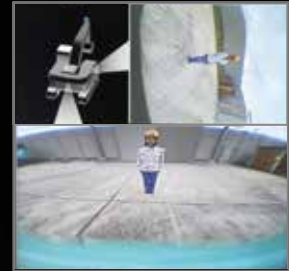

La cámara derecha y la cámara trasera (modo de vista recta)



Vista desde arriba



TVista cenital

## Cámaras derecha y trasera

Las imágenes de las cámaras derecha y trasera se visualizan juntas en el gran monitor a color. La vista de la cámara derecha puede seleccionarse entre modo de vista recta y modo de vista del lado derecho. Además, también puede seleccionarse el modo de vista desde arriba y el modo de vista cenital.

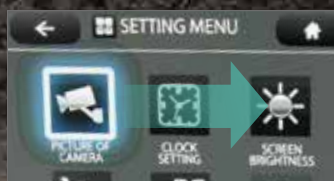

## La visualización de la pantalla se gestiona mediante el dial selector

El dial selector puede accionarse a voluntad sin dificultad. Gire el dial selector a derecha o izquierda para seleccionar un elemento y presiónelo para confirmar la selección.





### Capacidad de potencia, ángulo e inclinación (PAT)

La potencia, el ángulo y la inclinación ("Power, Angle and Tilt", PAT) de la cuchilla de seis vías se accionan desde la cabina. Con una sola palanca de control puede girarse la cuchilla hasta un ángulo de 25 grados a izquierda o derecha para apartar tierra o materiales de la ruta del operador. La cuchilla también se inclina hacia arriba en los lados derecho e izquierdo en 445 mm para el nivelado de pendientes y la realización de zanjas y cunetas.

## DISFRUTE DE UNAS PRESTACIONES COMPETENTES

### Nuestro motor de alta potencia cumple con la regulación sobre emisiones de FASE V de la UE

En comparación con los modelos anteriores, la potencia del motor se ha aumentado considerablemente, reduciendo de forma significativa el tiempo de ciclo del cavado. Consigue unas elevadas prestaciones sin reducir la velocidad, ni siquiera cuando se aplica una carga pesada o se circula por una pendiente.

Modelo: ISUZU 4JJ1XDDV A01

#### Potencia del motor

aumentada un **10%**

(En comparación con el modelo ED160BR-5)

#### Tiempo de ciclo de cavado

reducido un **10%**

(En comparación con el modelo ED160BR-5)





## Cuchilla niveladora de gran capacidad

La ED160 tiene capacidad para nivelar y rellenar en todas las posiciones operativas recomendadas.

Dimensiones:

**3260 mm** (ancho) x **810 mm** (alto)

Rangos de trabajo:

**790 mm** (alto), **600 mm** (profundidad)

Fuerza de tracción de la barra de arrastre: **195 kN**

Capacidad de la niveladora: **1.6 m<sup>3</sup>**



## Gran distancia al suelo

La excelente distancia mínima al suelo garantiza una circulación sin obstrucciones.





# MAYORES CAPACIDADES MULTIFUNCIÓN



## Modo de implemento





Los modos de caudal del cazo, triturador, cizalla y pinza rotativa se fijan antes del envío, lo que le permite empezar a trabajar inmediatamente.

Los ajustes de modo de otros implementos, como el rotador de inclinación, son fáciles de añadir o cambiar.



# TIPOS DE MODO DE IMPLEMENTO

	TIPO	MODO	OBJETIVO DEL MODO
MODO ACTUAL		Cazo	Puede ajustarse el equilibrio de las operaciones como el nivelado.
		Triturador	Se ha previsto una función de regeneración del brazo teniendo en cuenta el peso del implemento delantero.
		Cizalla	Se reduce la velocidad del brazo debido a la apertura/cierre de la cizalla.

	TIPO	MODO	OBJETIVO DEL MODO
NUEVO MODO AÑADIDO		Pinza rotativa	Ahora es posible una operación de rotación en una pendiente mientras se eleva el implemento/equipo. El sistema de dos velocidades del balancín se controla mediante una válvula proporcional.
		Procesador	El caudal para martillo y cizalla se ha fijado al máximo específicamente. Se ha cambiado la regeneración del brazo mientras funciona utilizando el implemento delantero.
		Pulgar	Ahora es posible la operación de rotación mientras se eleva el implemento/equipo y se abre el pulgar.
		Rotador de inclinación	Cuando se realiza una operación combinada con el brazo, se impide la interferencia hidráulica.
		Modo de repuesto para ajustes personalizados	Este modo debe personalizarse en cada campo. Se ha previsto para implementos delanteros distintos de los antes descritos.

## Ajuste del flujo hidráulico

El equipo de servicios puede ajustar la relación de división del flujo hidráulico para una utilización personalizada.



# FUNCIONAMIENTO ININTERRUMPIDO CON iNDr

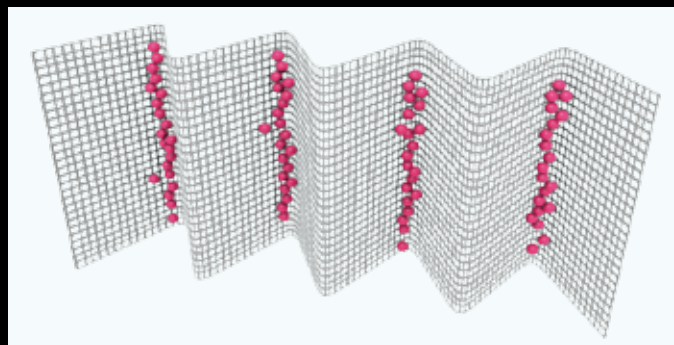
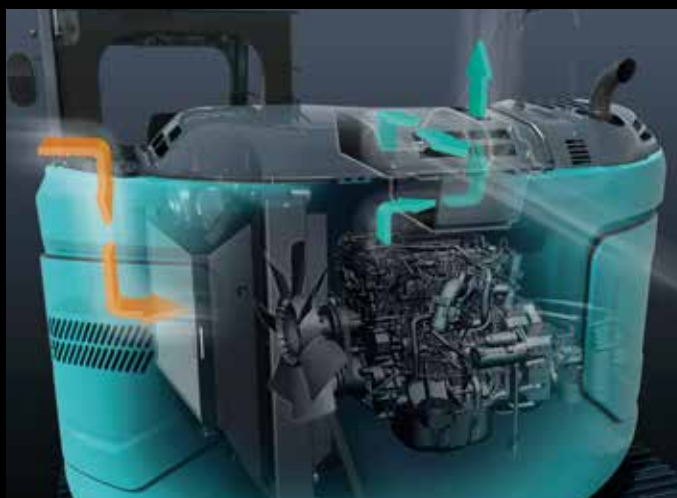

Captura del polvo por el filtro

## Filtro iNDr

Una malla de filtro de alta densidad bloquea la entrada de polvo durante la admisión de aire. De esta forma se impide que el dispositivo de refrigeración y el filtro de aire se obstruyan con polvo y así mantengan sus prestaciones. Las estriadas del filtro corrugado permiten que el aire lo atraviese mientras que las ranuras detienen el polvo, impidiendo la obstrucción del filtro.

## Apoyo total para las máquinas con la velocidad y precisión de la red



KOMEXS es un sistema telemático para recibir información sobre la máquina. Gestione sus máquinas en cualquier lugar del mundo a través de Internet. Datos de ubicación, carga de trabajo y diagnóstico para ayudar en las operaciones de la empresa.

### Acceso directo al estado operativo

#### Datos de ubicación

Pueden obtenerse datos de ubicación precisos incluso desde lugares donde las comunicaciones son difíciles.

#### Datos de consumo de combustible

Los datos sobre consumo de combustible y tiempo de reposo pueden usarse para indicar mejoras en el consumo de combustible.

#### Horas de funcionamiento

Una comparación de los tiempos de funcionamiento de máquinas de distintas ubicaciones indica que ubicaciones están más ocupadas y son más rentables. Las horas de funcionamiento pueden registrarse con precisión para ejecutar los cálculos de tiempo operativo necesarios para las máquinas de alquiler.

#### Gráfico del contenido de trabajo

El gráfico muestra cómo se dividen las horas de trabajo entre las distintas categorías operativas, como cavado, reposo, circulación y operaciones opcionales.



### Datos de mantenimiento y alertas de advertencia

#### Datos de mantenimiento de la máquina

Ofrece el estado de mantenimiento de máquinas independientes funcionando en distintas instalaciones. Los datos de mantenimiento también se envían al personal de servicio de KOBELCO para una planificación más eficiente de las revisiones periódicas.

#### Sistema de seguridad

##### Alarma de arranque del motor

Sends a notification if the engine is started outside of pre-defined hours.

##### Alarma de área

Sends a notification if the machine leaves a pre-defined area.



# EQUIPO CÓMODO Y LOGICO



## Contraseña de arranque del motor

Al poner en marcha el motor, se solicita una contraseña para mayor seguridad. La contraseña inicial se establece en nuestro taller.

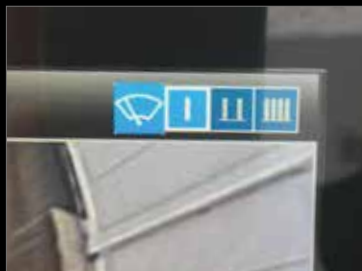

## Función de ajuste de los limpia parabrisas

Además de los modos intermitente y continuo de los limpiaparabrisas, se ha añadido el modo de una sola vez.



## Limpia parabrisas paralelos / Parasol enrollable



## Soporte de la consola

El asiento integrado en la consola facilita un accionamiento cómodo.



## Radio AM/FM con Bluetooth® (manos libres)



## Puerto USB / Salida de 12 V



## Soporte para teléfono inteligente

Puede utilizar el soporte con su teléfono inteligente conectado al puerto USB.



## Cámaras trasera y derecha integradas

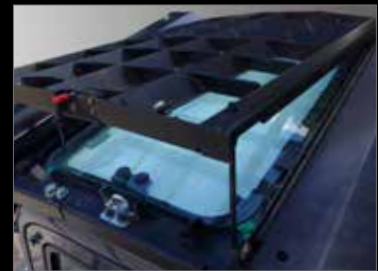

## Protección FOPS que se puede abrir

La protección se puede abrir para facilitar el mantenimiento.



## Depósito de urea

El tapón de llenado de urea se encuentra en el estribo para mayor accesibilidad.

# Especificaciones



## Motor

Modelo	ISUZU MOTORS LIMITED 4JJ1XDDV A01
Tipo	Diésel de inyección directa de cuatro tiempos, refrigeración líquida y turboalimentado conforme con Fase V
N.º de cilindros	4
Diámetro y carrera	95.4 mm x 104.9 mm
Cilindrada	2.999 l
Potencia nominal de salida	78.6 kW/2200 min <sup>-1</sup> (ISO 9249: con ventilador) 86 kW/2200 min <sup>-1</sup> (ISO 14396: sin ventilador)
Par máximo	354 N·m/1800 min <sup>-1</sup> (ISO 9249: con ventilador) 375 N·m/1800 min <sup>-1</sup> (ISO 14396: sin ventilador)



## Sistema hidráulico

Bomba	
Tipo	Dos bombas de de pistón de desplazamiento variable y una bomba de engranajes
Caudal máx. de descarga	2 x 142 l/min 1 x 66 l/min
Ajuste de la válvula de descarga	
Balancín, brazo y cazo	34.3 MPa
Circuito de traslación	34.3 MPa
Circuito de rotación	28.0 MPa
Circuito de la niveladora	20.6 MPa
Circuito de control	5.0 MPa
Bomba de control piloto	Tipo de engranajes
Válvulas de control principal	12-de distribución
Radiador de aceite	Tipo refrigerado por aire



## Sistema de rotación

Motor de rotación	Un motor con pistón de cubicaje fijo
Freno	Hidráulico; se bloquea automáticamente cuando la palanca de control de rotación está en la posición neutra
Freno de estacionamiento	Placa múltiple en mojado
Velocidad de rotación	11.0 min <sup>-1</sup>
Radio de rotación de cola	1490 mm
Par de rotación	40.4 kN·m



## Implementos

Cazo de retroexcavadora y combinación

Utilización	Cazo de retroexcavadora								
	Cavado normal								
Capacidad del cazo	Colmado según ISO	m <sup>3</sup>	0.24	0.31	0.38	0.45	0.50	0.57	0.70
	Raso	m <sup>3</sup>	0.20	0.23	0.28	0.35	0.38	0.43	0.52
Ancho de apertura	Con cuchilla lateral	mm	590	700	800	915	1000	1100	1275
	Sin cuchilla lateral	mm	500	640	740	855	940	1040	1180
N.º de dientes			3	3	4	4	5	5	5
Peso del cazo		kg	280	300	340	360	390	410	440
Combinación	Brazo de 2.38 m		○	○	○	○	⊙	△	△
	Brazo de 2.84 m		○	○	⊙	△	×	×	×

⊙ Estándar ○ Recomendado △ Solo carga × No recomendado



## Sistema de traslación

Motores de traslación	Motores de dos velocidades de pistón de cubicaje variable
Frenos de traslación	Freno hidráulico
Frenos de estacionamiento	Placa múltiple en mojado
Orugas de traslación	40 en cada lado
Velocidad de traslación	2.4/4.8 km/h
Fuerza de tracción de la barra de arrastre	195 kN (SAE)
Capacidad de subida de pendientes	70% {35°}



## Cabina y control

Cabina	
Cabina de acero para exteriores insonorizada montada sobre soportes viscosos sellados con silicona y equipada con una pesada alfombra aislada.	
Control	
Dos palancas manuales y dos pedales para la traslación	
Dos palancas manuales para excavar y rotar	
Estrangulador del motor de tipo rotativo eléctrico	
Niveles de ruido	
Externo	99 dB(A)
Operador	74 dB(A)



## Balancín, brazo y cazo

Cilindros del balancín	100 mm x 1092 mm
Cilindro del brazo	115 mm x 1116 mm
Cilindro del cazo	100 mm x 903 mm



## Cuchilla niveladora

Cilindro de la niveladora	125 mm x 202 mm
Dimensiones	3260 mm (ancho) x 815 mm (alto)
Rangos de trabajo	790 mm (arriba) x 600 mm (abajo)
Altura de inclinación máxima	445 mm
Ángulo	25 grados



## Capacidades de reposición y lubricaciones

Depósito de combustible	186 l
Sistema de refrigeración	17 l
Aceite del motor	17 l
Engranaje reductor de traslación	2 x 5.0 l
Engranaje reductor de rotación	1.65 l
Depósito de aceite hidráulico	Nivel del aceite hidráulico de 89.9 l
	Sistema hidráulico 190 l
Depósito de DEF/Urea	26.0 l

## Rangos de trabajo

Unidad: m

Balancín	4.68 m		
Rango	Brazo	2.38 m	2.84 m
a- Alcance de cavado máximo		8.37	8.81
b- Alcance de cavado máximo a nivel del suelo		8.17	8.62
c- Profundidad de cavado máxima		5.36	5.79
d- Altura de cavado máxima		9.34	9.73
e- Holgura de vaciado máxima		6.91	7.30
f- Holgura de vaciado mínima		2.78	2.44
g- Profundidad de cavado de paredes verticales máxima		4.34	4.77
h- Radio de rotación mínimo		2.13	2.52
i- Alcance de cavado horizontal a nivel del suelo		4.22	4.71
j- Profundidad de cavado con fondo plano de 2.4 m (8')		5.13	5.60
Capacidad del cazo colmado según ISO m <sup>3</sup>		0.50	0.38

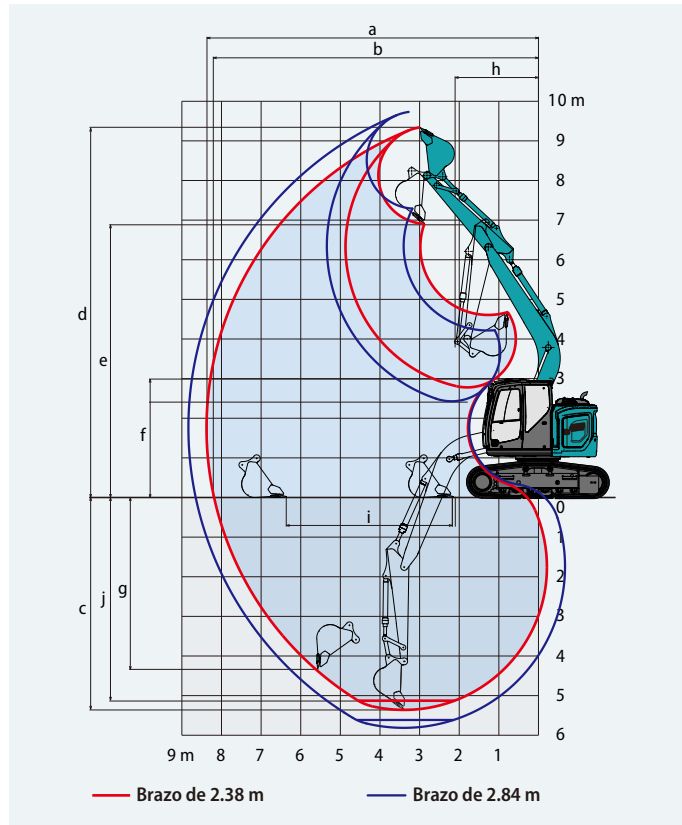

## Fuerza de cavado (ISO 6015)

Unidad: kN

Longitud del brazo	2.38 m	2.84 m
Fuerza de cavado del cazo	105.4	
Fuerza de empuje del brazo	64.0	58.0

## Dimensiones

Unidad: mm

Longitud del brazo	2.38 m	2.84 m			
A	8550	8640	G'	Distancia del centro de rotación al extremo trasero {contrapeso adicional}	1490 {1600**/1670***}
B	2820	3180	H	Distancia del contrapeso	2800
C	2590		I	Longitud total de la oruga	3600
D	3020		J	Distancia entre ejes	1990
E	1030		K	Anchura de la oruga	600
F	455		L	Anchura total de la superestructura	2480
G	1490 {1610**/1670***}		M	Anchura total (alas de la cuchilla extendidas)	3260
			N	Anchura de plegado de la cuchilla	2460

\*Sin incluir la altura del taco de la oruga \*\*Contrapeso adicional 580 kg \*\*\* Contrapeso adicional 1000 kg

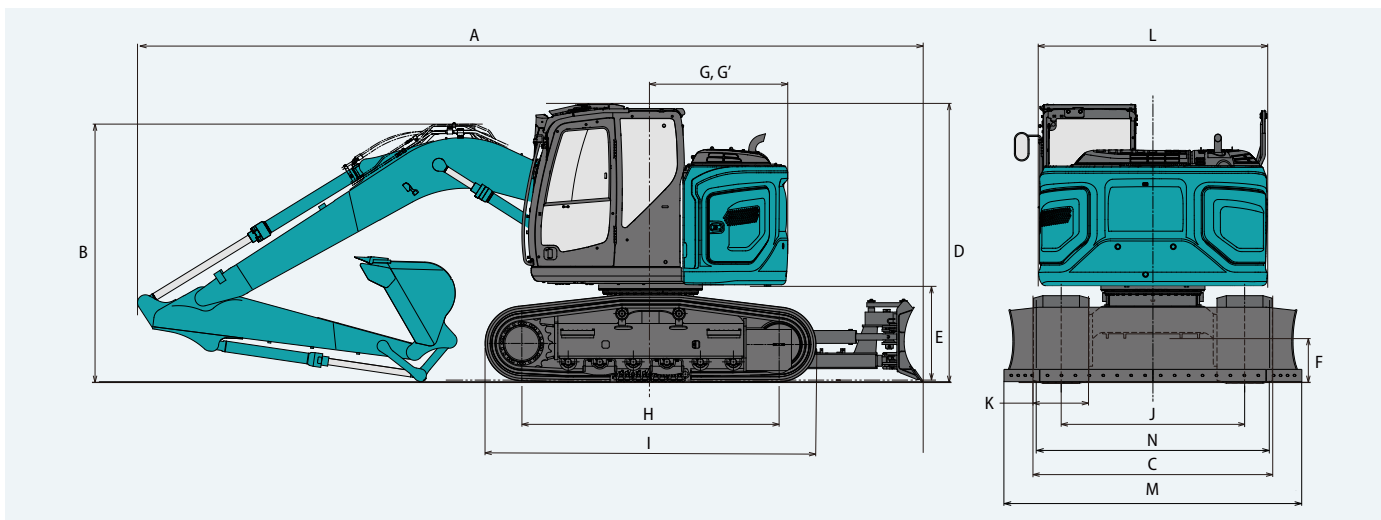



# Peso operativo y dimensiones

Balancín: 4.68 m Brazo: 2.38 m Cazo: 0.5 m<sup>3</sup> colmado según ISO Con niveladora

Orugas (mm)	Orugas curvadas de triple garra					
	500	600	500	600	500	600
Contrapeso	Estándar		+ 580 kg		+ 1000 kg	
Presión sobre el suelo (kPa)	53.5	45.2	55.4	46.7	56.7	47.8
Peso operativo (kg)	16800	17000	17400	17600	17800	18000

## Capacidades de elevación

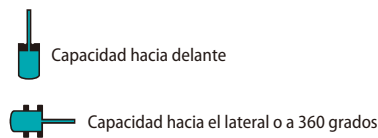
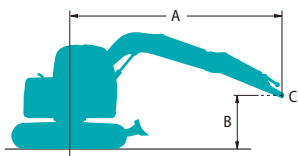

A - Alcance desde la línea central de rotación hasta el extremo del brazo

B - Altura del extremo del brazo por encima/ debajo del suelo

C - Punto de izado

Ajuste de la válvula de descarga: 34.3 MPa

ED160BR		Brazo: 2.38 m		Contrapeso: 1720 kg		Oruga: 600 mm		Niveladora: hacia arriba				
B	A	1.5 m		3.0 m		4.5 m		6.0 m		Con el alcance máximo		
	7.5 m	kg									*2180	*2180
6.0 m	kg					*3390	*3390			*1780	*1780	5.68 m
4.5 m	kg			*4470	*4470	*3730	3640	2760	2280	*1660	*1660	6.57 m
3.0 m	kg			*6840	6280	4210	3380	2660	2180	*1670	*1670	7.03 m
1.5 m	kg			*5040	*5040	3910	3110	2530	2070	*1780	1590	7.13 m
0 m	kg			*6320	5350	3730	2950	2440	1980	2000	1640	6.90 m
-1.5 m	kg	*5680	*5680	7390	5380	3690	2910	2430	1970	2270	1850	6.30 m
-3.0 m	kg	*9370	*9370	*6180	5540	3780	2990			3070	2470	5.20 m

ED160BR		Brazo: 2.38 m		Contrapeso: 1720 + 580 kg		Oruga: 600 mm		Niveladora: hacia arriba				
B	A	1.5 m		3.0 m		4.5 m		6.0 m		Con el alcance máximo		
	7.5 m	kg									*2180	*2180
6.0 m	kg					*3390	*3390			*1780	*1780	5.68 m
4.5 m	kg			*4470	*4470	*3730	*3730	3030	2500	*1660	*1660	6.57 m
3.0 m	kg			*6840	*6840	*4520	3710	2930	2410	*1670	*1670	7.03 m
1.5 m	kg			*5040	*5040	4230	3440	2810	2290	*1780	*1780	7.13 m
0 m	kg			*6320	5940	4140	3280	2720	2210	*2010	1830	6.90 m
-1.5 m	kg	*5680	*5680	*7910	5970	4090	3240	2700	2200	*2510	2070	6.30 m
-3.0 m	kg	*9370	*9370	*6180	6130	4190	3320			*3340	2750	5.20 m

ED160BR		Brazo: 2.38 m		Contrapeso: 1720 + 1000 kg		Oruga: 600 mm		Niveladora: hacia arriba				
B	A	1.5 m		3.0 m		4.5 m		6.0 m		Con el alcance máximo		
	7.5 m	kg									*2180	*2180
6.0 m	kg					*3390	*3390			*1780	*1780	5.68 m
4.5 m	kg			*4470	*4470	*3730	*3730	3230	2670	*1660	*1660	6.57 m
3.0 m	kg			*6840	*6840	*4520	3950	3130	2580	*1670	*1670	7.03 m
1.5 m	kg			*5040	*5040	4610	3680	3010	2460	*1780	*1780	7.13 m
0 m	kg			*6320	*6320	4430	3520	2920	2380	*2010	1970	6.90 m
-1.5 m	kg	*5680	*5680	*7910	6390	4390	3480	2900	2370	*2510	2220	6.30 m
-3.0 m	kg	*9370	*9370	*6180	*6180	*4250	3560			*3340	2940	5.20 m

Nota:

- No intente elevar ni sostener ninguna carga mayor que estas capacidades de elevación a su radio y altura de punto de elevación especificados. El peso de todos los accesorios debe restarse de las capacidades de elevación mencionadas.
- Las capacidades de elevación se basan en una máquina situada en un suelo llano, firme y uniforme. El usuario debe dejar un margen en función de las condiciones de trabajo como suelo blando o irregular, desnivel, cargas laterales, detención brusca de las cargas, situaciones de peligro, experiencia personal, etc.
- Como punto de elevación se considera el extremo del brazo.
- Las capacidades de elevación mencionadas son conformes a ISO 10567. No deben superar el 87 % de la capacidad de elevación hidráulica ni el 75 % de la carga de vuelco. Las capacidades de elevación marcadas con un asterisco (\*) están limitadas por la capacidad hidráulica y no por la carga de vuelco.
- El operador debe conocer a fondo las Instrucciones del operador y las de mantenimiento antes de utilizar esta máquina. Las reglas de utilización segura del equipo deben respetarse en todo momento.
- Las capacidades de elevación solo son aplicables a la máquina tal como se fabricó originalmente y equipada normalmente por KOBELCO CONSTRUCTION MACHINERY CO, LTD.

## EQUIPAMIENTO ESTÁNDAR

### MOTOR

- Motor diésel ISUZU 4JJ1XDDV A01 con turbocompresor e intercooler (conforme con la norma Fase V)
- Parada automática en ralentí
- Deceleración automática del motor
- Baterías (2 x 12 V - 88 Ah)
- Motor de arranque (24 V - 4 kW), alternador de 50 A
- Tapón de vaciado del cárter de aceite del motor
- Filtro de aire de dos elementos
- Bomba de reposición de combustible

### CONTROL

- Selector de modo de trabajo (modos H, S y ECO)
- Conductos adicionales para martillo y cizalla (control proporcional manual)
- Balancín, válvulas de seguridad del brazo y alarma de sobrecarga

### SISTEMA DE ROTACIÓN Y SISTEMA DE TRASLACIÓN

- Sistema de prevención de rebotes en la rotación
  - Sistema de transmisión directa
  - Traslación de dos velocidades con reducción de velocidad automática
  - Articulaciones de los segmentos selladas y lubricadas
  - Orugas curvadas de 600 mm
  - Ajustadores de los segmentos de tipo grasa
  - Freno de rotación automático
  - Cuchilla niveladora angular inclinable
  - Protección del bastidor inferior
- ### ESPEJOS, LUCES y CÁMARAS
- Espejo retrovisor, cámara de visión trasera y cámaras de visión de los lados derecho e izquierdo
  - Vista cenital
  - Tres luces de trabajo delanteras (dos para el balancín y una para la caja de almacenamiento derecha)

### CABINA y CONTROL

- Dos cabinas de control accionadas por piloto
  - Bocina, eléctrica
  - Caja de control de tipo deslizante izquierda-derecha integrada
  - Luz de cabina (interior)
  - Gancho para chaqueta
  - Gran sujetavaso
  - Alfombrilla de dos piezas extraíble
  - Cinturón de seguridad retraíble
  - Reposacabezas
  - Barandillas
  - Limpiaparabrisas intermitente con lavaparabrisas de rociador doble
  - Techo solar
  - Protección superior que se puede abrir (ISO 10262: 1998)
  - Cristal de seguridad teñido
  - Parabrisas abatible y parabrisas inferior extraíble
  - Monitor multipantalla LCD de 10 pulgadas de fácil lectura
  - Martillo para salida de emergencia
  - Radio UE (con AUX, USB y Bluetooth)
  - Convertidor de 12 V
  - Asiento GRAMMER con suspensión neumática y calefacción
  - Sistema "KOMEXS" de supervisión a distancia de la máquina
  - Puerto USB
  - Aire acondicionado automático
- El sistema de aire acondicionado de esta máquina contiene gas fluorado de efecto invernadero HFC-134a (GWP 1430).  
Cantidad de gas 0.8 kg (CO<sub>2</sub> equivalente 1.2 t)

## EQUIPO OPCIONAL

- Varios brazos opcionales
- Amplia gama de orugas
- Estructura protectora de la defensa delantera (puede interferir con la acción del cazo)
- Luces LED de cabina adicionales
- Visera antilluvia (puede interferir con la acción del cazo)
- Alarma de traslación
- Contrapeso adicional (580 kg / 1.000 kg)
- Gancho OHK
- Parasol enrollable
- Conductos para enganche rápido

Nota: Tanto el equipamiento estándar como el opcional pueden variar. Su concesionario KOBELCO le proporcionará las especificaciones.

Nota: Este catálogo puede contener implementos y equipos opcionales no disponibles en su zona. También puede incluir fotografías de máquinas cuyas especificaciones son distintas de las máquinas vendidas en su zona. Consulte al distribuidor de KOBELCO más cercano sobre los artículos que necesite. Dada nuestra política de mejora continua del producto, todos los diseños y especificaciones están sujetos a cambio sin previo aviso.  
Derechos de copia de **KOBELCO CONSTRUCTION MACHINERY CO., LTD.** Ninguna parte de este catálogo puede reproducirse de ninguna forma sin previo aviso.

---

**KOBELCO CONSTRUCTION MACHINERY EUROPE B.V.**

Veluwezoom 15  
1327 AE Almere  
Los países bajos  
[www.kobelco-europe.com](http://www.kobelco-europe.com)

Consultas a: